

**Fabricant : ETANCO (FRANCE)**

Parc les Erables – Bât 1 – 66 route de Sartrouville – BP 49 – 78231 LE PECQ Cedex  
Tel. : 01 34 80 52 00 – Fax : 01 30 71 01 89

## Désignation de la vis

# **FASTOVIS-COLORVIS 4 PI TH8 / ZN ou 2C Ø 5,5 x L**

### Application :

Fixation de bacs sur pannes métalliques

### Description:

Vis autoperceuse Ø 5,5 mm  
Tête Hexagonale 6 pans de 8 mm à collerette naturelle ou laquée par EPOXY cuit au four.  
Pas de 1.81 mm Pointe foret  
Peut être montée avec rondelle vulca GalvaØ14 mm  
La pointe pilote PI permet le perçage de toutes les tôles support avant l'engagement des filets

### Capacité de perçage (CP) :

1.5 à 4 mm sur tôle acier.

### Matière :

Corps de vis :  
Acier Cémenté 20MB5 - SAE 1020 - JIS SWRCH22A.  
Dureté HV0.5 en surface : 550 < HV < 750  
Rondelle : Acier + EPDM vulcanisé collé d'épaisseur 2 mm  
70 Shore A

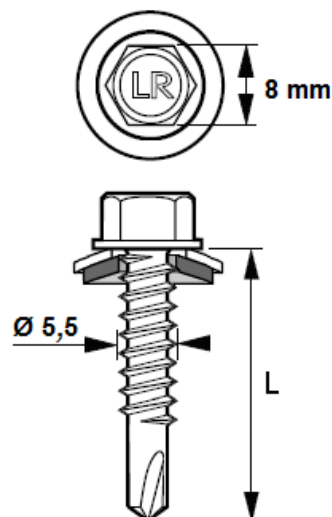

## Matière, revêtement et Essais de résistance à la corrosion :

- **ZN** : Acier cémenté zingué (3 à 5 µm de zinc)

Résistance à la corrosion par test Kesternich Dioxyde de soufre avec humidité sous condensation générale selon la Norme NF EN 3231 (2l) :  
Résiste à 1 cycle

Essai au BS (Brouillard salin) selon la norme NF ISO 9227 (mars 2007) :  
Aucune trace de rouille rouge après 48 heures.

Résistance à la corrosion : Sans garantie  
Nous déconseillons l'utilisation des vis en acier laqué dans les atmosphères extérieures autres que les suivantes : Rurale non polluée, urbaine ou industrielle normale, marine de 10 à 20 km du bord de mer.

## Matière, revêtement et Essais de résistance à la corrosion :

- **2C** : Acier cémenté traité **SUPRACOAT 2C** (12 à 20 µm)

Résistance à la corrosion par test Kesternich Dioxyde de soufre avec humidité sous condensation générale selon la Norme NF EN 3231 (2 l) :  
Résiste à 15 Cycles sans apparition de rouille rouge

Essai au BS (Brouillard salin) selon la norme NF ISO 9227 (mars 2007) :  
Aucune trace de rouille rouge après 500 heures.

## Laquage de têtes et rondelles :

Peinture en poudre sans TGIC – Epoxy polyester sans Gloss

Les essais suivants ont été effectués sur des échantillons en acier zingué de 1 mm d'épaisseur avec une épaisseur de 60 µm de revêtement.

Test	Spécification ISO / ASTM
Adhérence en Croix	ISO 2409 - class 0
Résistance aux chocs	ASTM D 2794 - pass 20 inch/lbs
Flexibilité	ISO 1519 - pass 4 mm
Essai d'emboutissage	ISO 1520 - pass 6 mm
Résistance aux rayures	N / A
Résistance au BS (Brouillard Salin)	ISO 9227 - pass 1000 heures
Résistance à l'humidité	ISO 6270 - pass 1000 heures
Résistance Kesternich	ISO 3231 - pass 25 cycles
Résistance Chimique	Résistance à la plupart des acides, bases et huiles à des températures normales, Peut-être affectée par des solvants chlorés.

## Temps de Perçage t (s):

Conditions: a) Matériaux testés : Acier de construction S355 JR

b) Outillage utilisé : Test de perçage avec SCS Fein 6,3-19X de puissance 400 W mini avec limiteur de couple et jauge de profondeur.

Test de perçage	Unité	Ø 4,8	Ø 5,5	Ø 6,3 & 6,5
Temps de perçage	s/mm	< 2	< 2	< 2
Vitesse de rotation	rpm	2000 *	2000 *	2000 *
Charge axiale	daN	16	20	27

\* Réelle sous charge : 1800 tr / min

## Capacité de perçage, diamètre, longueur en (mm) et conditionnement :

Capacité de Perçage CP	Ø x Longueur	Capacité de Serrage CS mini	Capacité d'Assemblage CA maxi	Tête Hexagonale TH	Conditionnement
1.5 à 4	5,5 x 25	-	11	8	100
1.5 à 4	5,5 x 25 + VG 14	-	9	8	100
1.5 à 4	5,5 x 32	-	16	8	100
1.5 à 4	5,5 x 32 + VG 14	-	14	8	100
1.5 à 4	5,5 x 38	-	20	8	100
1.5 à 4	5,5 x 38 + VG 14	-	18	8	100
1.5 à 4	5,5 x 48	10	19	8	100
1.5 à 4	5,5 x 48 + VG 14	8	17	8	100

Résistance Caractéristique (valeur en daN) :

$\bar{x} = 1176 \text{ daN}$

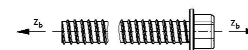

Cisaillement pur – 0.6 x Rm (valeur en daN) :

$\bar{x} = 705 \text{ daN}$

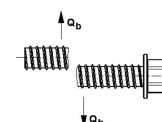

Torsion à la rupture (valeur en Nm) :

$\bar{x} = 10 \text{ Nm}$

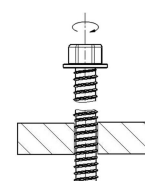

**Valeurs de test à l'arrachement via tôle supérieure (Pk en daN) - Conforme à la Norme NF P 30-314.**

Épaisseur de tôle (mm)					
Tôle supérieure Acier S320	support Acier S320			support Acier S235	
0.75 mm	1.5 mm	2 mm	2.5 mm	3 mm	4 mm
	<b>213</b>	<b>324</b>	<b>463*</b>	<b>495*</b>	<b>495*</b>

Les valeurs indiquées n'intègrent pas de coefficients de sécurité

\* **Déboutonnage**

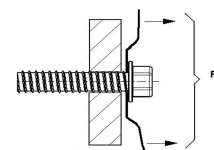

**Valeurs de test à l'arrachement pur (Pk en daN) - Conforme à la norme NF P 30-310.**

Épaisseur du support (mm)				
Acier S320			Acier S235	
1.5 mm	2 mm	2.5 mm	3 mm	4 mm
<b>194</b>	<b>258</b>	<b>525</b>	<b>592</b>	<b>1245</b>

Les valeurs indiquées n'intègrent pas de coefficients de sécurité

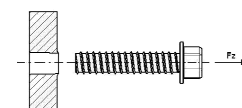

**Valeurs de test de charge de cisaillement de l'assemblage (Pk en daN) - Conforme à la NF P 30-316.**

Épaisseur de tôle (mm)		
Tôle sup. Acier S320	Tôle support Acier S320	daN
0.75	1.5	-
0.75	2	-
0.75	2.5	-
Tôle sup. Acier S320	Tôle support Acier S235	
0.75	3	-
0.75	4	-

Les valeurs indiquées n'intègrent pas de coefficients de sécurité

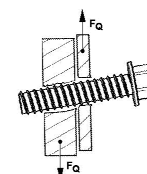

### Conformité :

Règle professionnelle de bardage

### Outillage de pose :

Visseuse FEIN SCS 6,3 -19X de puissance mini 400 W avec limiteur de couple et jauge de profondeur.  
Embout de vissage : Douille à empreinte hexagonale six pans creux de 8 mm

### Marquage - Etiquetage :

FASTOVIS 4 PI TH8 / Zn – Ø 5,5 x L + code  
FASTOVIS 4 PI TH8 / Zn – Ø 5,5 x L + VG 14 + code  
COLORVIS 4 PI TH8 / Zn – Ø 5,5 x L + VG 14 + code  
FASTOVIS 4 PI TH8 / 2C – Ø 5.5 x L + code

### Contrôle de la qualité :

ISO 9001 : 2008